

# Manual de usuario de la Renovación Electrónica de Diseños Industriales

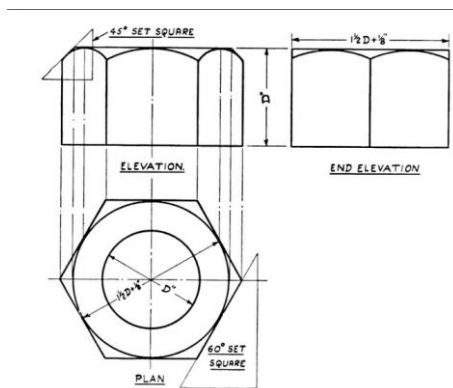

## Contenido

1. Introducción .....	2
2. ¿Cómo utilizar este manual?.....	3
3. Página principal .....	3
4. Tipos de renovación .....	5
4.2 Renovación exprés .....	5
4.2 Renovación regular .....	10
5. Otras opciones .....	14
6. Pago.....	14
6.2 Pago a través de la pasarela AEAT.....	<b>¡Error! Marcador no definido.</b>
6.2 Pago a través de la pasarela Caixa .....	17
6.3 Pago con tarjeta de crédito o de débito.....	18
6.4 Pago previo.....	18
6.5 Pago finalizado .....	18

## 1.Introducción

El sistema de renovación electrónica de diseños es un servicio que permite de manera fácil renovar una solicitud de registro de dibujos y modelos industriales. El proceso de renovación se divide en varias etapas en las que los usuarios son orientados y ayudados en la aplicación, con información adicional. Cada etapa requiere de la introducción de una información mínima y obligatoria y de la introducción de información opcional adicional. El usuario puede añadir archivos a su solicitud que se adjuntan en los apartados designados.

Después de enviar la solicitud, el usuario recibe un acuse de recibo de la presentación que contiene toda la información introducida. Este documento está a disposición del usuario para imprimir o guardar como un archivo en el equipo local.

Durante la presentación de la renovación, se le asigna un número de renovación de diseño industrial que se utiliza para la identificación del mismo en la OEPM.

## 2. ¿Cómo utilizar este manual?

Este documento sigue la lógica de las acciones de renovación de dibujos y modelos industriales, explicando el contenido y la lógica de cada una de las páginas. Los que quieren empezar rápidamente la implementación de una aplicación pueden seguir leyendo más allá y realizar cada paso descrito siguiendo las referencias a la última sección, donde el texto dice así.

Además de las referencias a la última sección, algunos textos se repiten deliberadamente para la integridad y la inteligibilidad de la exposición.

## 3. Página principal

En la página principal, se permite a los usuarios iniciar una nueva renovación eligiendo entre los dos tipos de renovación existentes: renovación exprés y renovación regular.

**Renovación exprés:** Éste tipo de renovación se utiliza para renovar un expediente sin modificar la información del mismo.

**Renovación regular:** Éste tipo de renovación permite elegir los diseños de un expediente que se desean renovar.

GOBIERNO DE ESPAÑA  
MINISTERIO DE INDUSTRIA, ENERGÍA Y TURISMO  
Oficina Española de Patentes y Marcas

## RENOVACIÓN DE DISEÑO ONLINE

### Bienvenido

Este servicio permite solicitar una renovación de un Diseño Industrial rellenando el correspondiente formulario electrónico. Elija el tipo de renovación:

**RENOVACIÓN EXPRESS**



Iniciar una nueva Renovación express

**RENOVACIÓN REGULAR**



Iniciar una nueva Renovación regular

**RENOVACIÓN EXPRESS:** Utilice esta vía sólo si no ha habido variaciones en la titularidad del diseño tal como se concedió y, si se ha utilizado un agente o representante, éste no ha variado. No se permitirá la modificación de los datos originales

**RENOVACIÓN REGULAR:** Utilice esta vía en cualquier otro caso

Tras la solicitud:

- Recibirá una copia de su solicitud por correo electrónico.
- Obtendrá una verificación en línea que controlará la corrección de su presentación.
- Asegurará su fecha de presentación.
- Dispondrá del número de registro de su solicitud en el momento.
- Podrá imprimir los datos de su formulario una vez rellenado.

Garantizamos la plena funcionalidad de la aplicación con los navegadores Internet Explorer (10 o superior), Mozilla Firefox y Chrome. Para la versión Internet Explorer 9 tiene funcionalidad limitada (no permite subida múltiple de imágenes,...)

**ADVERTENCIA:** Por disposición legal, los datos contenidos en esta solicitud, salvo N.I.F./C.I.F., dirección electrónica, nº de fax y teléfono, serán publicados en el Boletín Oficial de la Propiedad Industrial, e inscritos en el registro de diseños de la OEPM, siendo ambas bases de datos de carácter público y accesibles electrónicamente.

Copyright 2015. Oficina Española de Patentes y Marcas | Ministerio de Industria, Energía y Turismo | Buzón del ciudadano | Aviso legal

Aplicación desarrollada con el soporte del Fondo de Cooperación de OAMI con OEPM

Oficina Española de Patentes y Marcas | European Industrial Design Network

- La utilización del servicio de solicitud de renovación exige pagar una tasa.
- El pago de la tasa se puede realizar mediante:

#### Pago simultáneo

 Durante el proceso de solicitud entrará en la pasarela de pagos donde deberá seguir las indicaciones.

#### Pago previo telemático

Podrá introducir el código de barras del justificante de pago que ya obra en su poder en el campo correspondiente durante la solicitud.

- Podrá obtener más información sobre el procedimiento de registro en el siguiente [enlace](#).

Desde la página principal de la aplicación para la renovación electrónica, el usuario normalmente iniciará una nueva renovación. Esto se realiza haciendo clic en *Renovación exprés* o *Renovación regular*. Este es el primer paso en el proceso para la presentación de la renovación del registro de un diseño.





## 4. Tipos de renovación

### 4.2 Renovación exprés

Éste tipo de renovación se utiliza para renovar un expediente sin modificar la información del mismo.

Al acceder a renovación exprés se mostrará la siguiente pantalla, en la que tendremos que introducir el número de expediente a renovar y se importarán los diseños del expediente, solicitante/s y representante en caso de que lo tuviese.

**Detalles del diseño.** Se mostrarán todos los diseños de un expediente pero no se puede modificar la información de cada uno de ellos ni deseleccionar ninguno.

DETALLES DEL DISEÑO				
#	Número de diseño	Diseño	Producto	Opciones
1	D1000000X-001		BUZON	<input checked="" type="checkbox"/>
2	D1000000X-002		BUZON	<input checked="" type="checkbox"/>
3	D1000000X-003		BUZON	<input checked="" type="checkbox"/>
4	D1000000X-004		BUZON	<input checked="" type="checkbox"/>

**Solicitantes de la renovación.** Se mostrará el o los solicitantes del expediente. Seleccionando el lápiz se mostrará la información del solicitante seleccionado y sólo se podrá modificar el email que es un campo obligatorio.

SOLICITANTES DE LA RENOVACIÓN			
Solicitante(s)			
No	Nombre	País	Opciones
1	ROSALES S. L.	ES	

**Representantes de la renovación.** Se mostrará el representante del expediente, en caso de que lo tuviese. Seleccionando el lápiz se mostrará la información del solicitante seleccionado y sólo se podrá modificar el email que es un campo obligatorio.

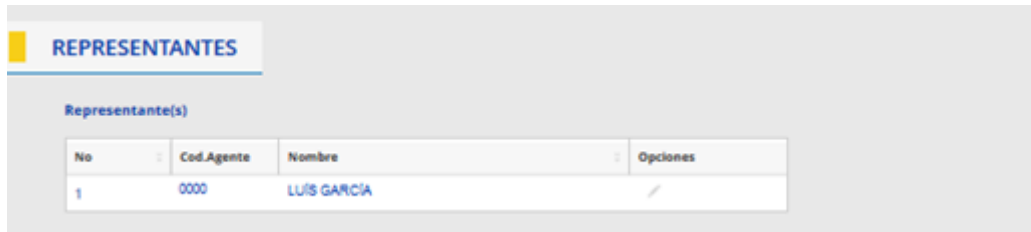

**REPRESENTANTES**

Representante(s)

No	Cod.Agente	Nombre	Opciones
1	0000	LUIS GARCIA	

**Información adicional.** Se dispone de un apartado para añadir un centro regional y para adjuntar documentación como información adicional a su solicitud si así lo considera oportuno:



**INFORMACIÓN ADICIONAL**

 Centros Regionales

**Nombre de delegación de centro regional**

Adjuntar archivo ahora  Enviar archivo más tarde

Para asociar un centro regional, introducimos el código de delegación y guardamos.



**INFORMACIÓN ADICIONAL**

 Centros Regionales

**Código de delegación de centro regional** Cancelar Guardar

**Nombre de delegación de centro regional**

Se mostrará el nombre del centro regional en el campo Nombre de delegación de centro regional. Si el código de centro regional no fuese válido, se mostrará el mensaje Centro regional no válido.

### INFORMACIÓN ADICIONAL

+ Centros Regionales

**Nombre de delegación de centro regional**

Ventanilla - OEPM

Adjuntar archivo ahora  Enviar archivo más tarde

El usuario pulsa sobre el botón Siguiente y se muestra la siguiente pantalla que es la pantalla de resumen de información de la renovación:



GOBIERNO DE ESPAÑA  
MINISTERIO DE INDUSTRIA, ENERGÍA Y TURISMO

Oficina Española de Patentes y Marcas

## RENOVACIÓN DE DISEÑO ONLINE

**RESUMEN**

Antes de proceder a la renovación, por favor confirme que los detalles son correctos.

**Detalles del diseño** Modificar

#	Número de diseño	Diseño	Producto	Seleccionado
1	DXXXXXXXX-001		BUZON	<input checked="" type="checkbox"/>
2	DXXXXXXXX-002		BUZON	<input checked="" type="checkbox"/>
3	DXXXXXXXX-003		BUZON	<input checked="" type="checkbox"/>
4	DXXXXXXXX-004		BUZON	<input checked="" type="checkbox"/>

**Sus detalles** Modificar

Información del solicitante

Número	Nombre	País
1	ROSALES S. L.	

Información de representante

Número	Nombre
1	LUÍS GARCÍA

**OPCIONES DE PAGO**

Método de pago

Tarjeta de crédito

[Anterior](#)  [>](#)

**Tasa total** 82,2

## 4.2 Renovación regular

Éste tipo de renovación permite elegir los diseños de un expediente que se deseen renovar.

Al acceder a renovación regular se mostrará la siguiente pantalla, en la que tendremos que introducir el número de expediente a renovar y se importarán los diseños del expediente y solicitante/s.

**RENOVACIÓN DE DISEÑO ONLINE**

**Tasa total 0**

- Importar solicitud
- Exportar solicitud
- Reiniciar solicitud
- Imprimir solicitud

**DETALLES DEL DISEÑO**

+ Diseño

**SOLICITANTES DE LA RENOVACIÓN**

**REPRESENTANTES**

+ Representante

**INFORMACIÓN ADICIONAL**

+ Centros Regionales

Nombre de delegación de centro regional

Comentarios adicionales

Archivos adjuntos

Añadir archivos...

Cancelar **Siguiente**

Copyright 2015. Oficina Española de Patentes y Marcas | Ministerio de Industria, Energía y Turismo | Buzón del ciudadano | Aviso legal

Aplicación desarrollada con el soporte del Fondo de Cooperación de OAMI con OEPM

Oficina Española de Patentes y Marcas | European Trade Mark and Design Network

**Detalles del diseño.** Se mostrarán todos los diseños de un expediente pero no se puede modificar la información de cada uno de ellos ni deseleccionar ninguno.

#	Número de diseño	Diseño	Producto	Opciones
1	DXXXXXXXXX-001		BUZON	<input checked="" type="checkbox"/>
2	DXXXXXXXXX-002		BUZON	<input checked="" type="checkbox"/>
3	DXXXXXXXXX-003		BUZON	<input checked="" type="checkbox"/>
4	DXXXXXXXXX-004		BUZON	<input checked="" type="checkbox"/>

**Solicitantes de la renovación.** Se mostrará el o los solicitantes del expediente. Seleccionando el lápiz se mostrará la información del solicitante seleccionado y sólo se podrá modificar el email que es un campo obligatorio.

No	Nombre	País	Opciones
1	ROSALES S. L.	ES	

**Representantes de la renovación.** Se podrá dar de alta un nuevo representante/agente.

REPRESENTANTES
<input type="text" value="+ Representante"/>

**Información adicional.** Se dispone de un apartado para añadir un centro regional y para adjuntar documentación como información adicional a su solicitud si así lo considera oportuno:

**INFORMACIÓN ADICIONAL**

+ Centros Regionales

Nombre de delegación de centro regional

Adjuntar archivo ahora  Enviar archivo más tarde

Para asociar un centro regional, introducimos el código de delegación y guardamos.

**INFORMACIÓN ADICIONAL**

+ Centros Regionales

Código de delegación de centro regional Cancelar Guardar

Nombre de delegación de centro regional

Se mostrará el nombre del centro regional en el campo Nombre de delegación de centro regional. Si el código de centro regional no fuese válido, se mostrará el mensaje Centro regional no válido.

## INFORMACIÓN ADICIONAL

+ Centros Regionales

### Nombre de delegación de centro regional

Ventanilla - OEPM

Adjuntar archivo ahora

Enviar archivo más tarde

El usuario pulsa sobre el botón Siguiente y se muestra la siguiente pantalla que es la pantalla de resumen de información de la renovación:

**REN OVACIÓN DE DISEÑO ONLINE**

**Tasa total 82,2**

Importar solicitud  
Exportar solicitud  
Imprimir solicitud

**RESUMEN**

Antes de proceder a la renovación, por favor confirme que los detalles son correctos.

**Detalles del diseño** Modificar

#	Número de diseño	Diseño	Producto	Seleccionado
1	DXXXXXXX-001		BUZON	<input checked="" type="checkbox"/>
2	DXXXXXXX-002		BUZON	<input checked="" type="checkbox"/>
3	DXXXXXXX-003		BUZON	<input checked="" type="checkbox"/>
4	DXXXXXXX-004		BUZON	<input checked="" type="checkbox"/>

**Sus detalles** Modificar

Información del solicitante

Número	Nombre	País
1	ROSALES S. L.	

Información de representante

Número	Nombre
1	LUÍS GARCÍA

**OPCIONES DE PAGO**

Método de pago  
Tarjeta de crédito

Anterior **Pago**

## 5. Otras opciones

En la parte derecha tenemos un menú con las siguientes opciones:



- **Importar solicitud.** Se podrá importar una solicitud previamente guardada
- **Exportar solicitud.** Se podrá exportar una solicitud en \*.xml
- **Reiniciar solicitud.** Se perderán los datos sino se han exportado y volverá a la pantalla principal
- **Imprimir solicitud.** Se podrá imprimir el recibo en borrador

## 6. Pago

**Opciones de pago.** Para realizar el envío de la solicitud de diseño es requisito realizar el pago desde la misma solicitud. Las opciones de pago son las siguientes:

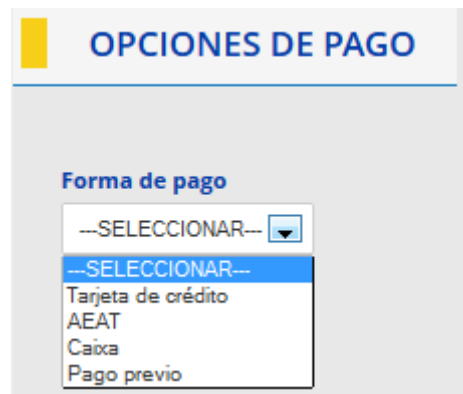

Es recomendable disponer de las fuentes para leer códigos de barras para poder visualizar correctamente el formulario completo.

Para el pago mediante Tarjeta de crédito, AEAT y Caixa, se mostrará la siguiente pantalla que es un resumen de las tasas a pagar y es obligatorio introducir el Email.



**Pago por Pasarela AEAT**

NIF/NIE/CIF:  Nombre y Apellidos: ROSALES S.L.  
 Tipo de indentificación: Sujeto Pasivo  
 Email:   
 Repetir email:

Titular/Solicitante	Expediente	Tasa	Importe
ROSALES S.L.	D0	DE41	82.2

Anterior **1** Siguiente

Importe Total:

[▶ Enviar Tasas](#)

Copyright 2015. Oficina Española de Patentes y Marcas

## 6.1 Pago a través de la pasarela AEAT

La AEAT le exigirá un certificado digital: **DNI electrónico u otro certificado** ([Instrucciones para importar certificado](#)) que cumpla con la recomendación UIT X.509.V3 (ISO/IEC 9594-8 de 1997 o posterior) emitidos por un Prestador de Servicios de Certificación que permita la firma electrónica avanzada y que sea reconocido por la Administración Pública ([haga clic aquí para consultar los prestadores con certificados reconocidos por la plataforma @firma](#)).

Si elige el pago a través de la pasarela AEAT, el navegador la siguiente pantalla para realizar el pago correspondiente a la solicitud que se está realizando.



**Introduzca Número de Cuenta:**

IBAN Entidad Oficina D.C. Nro. cuenta

Importe Total:

[▶ Aceptar](#)

Copyright 2015. Oficina Española de Patentes y Marcas

### Formulario Modelo 791

Pulsando el botón **“Enviar”**, se realiza el envío del Formulario **“Modelo 791”** iniciándose el proceso de instalación del *Applet* necesario para llevar a cabo la operación.

Una vez realizado con éxito el pago a través de la pasarela AEAT, se abrirá otro navegador con el documento correspondiente al pago realizado, el cual se recomienda guardar como justificante.

Una vez iniciado el pago y antes de ir a realizar el pago a la pasarela de pagos correspondiente (La Caixa o AEAT) la pasarela de pagos nos dará un **número de identificación de pago** que deberemos guardar, porque en caso de incidencia, sirve para agilizar la solución de la misma.

#### Aviso de Pago

#### AVISO

Le informamos de que el pago aún no se ha hecho efectivo. Después de hacer click en el botón Aceptar será redirigido a la pasarela de pagos. Anote este número de identificación de pago para la resolución de alguna posible incidencia:

**7915110221760**

► Aceptar



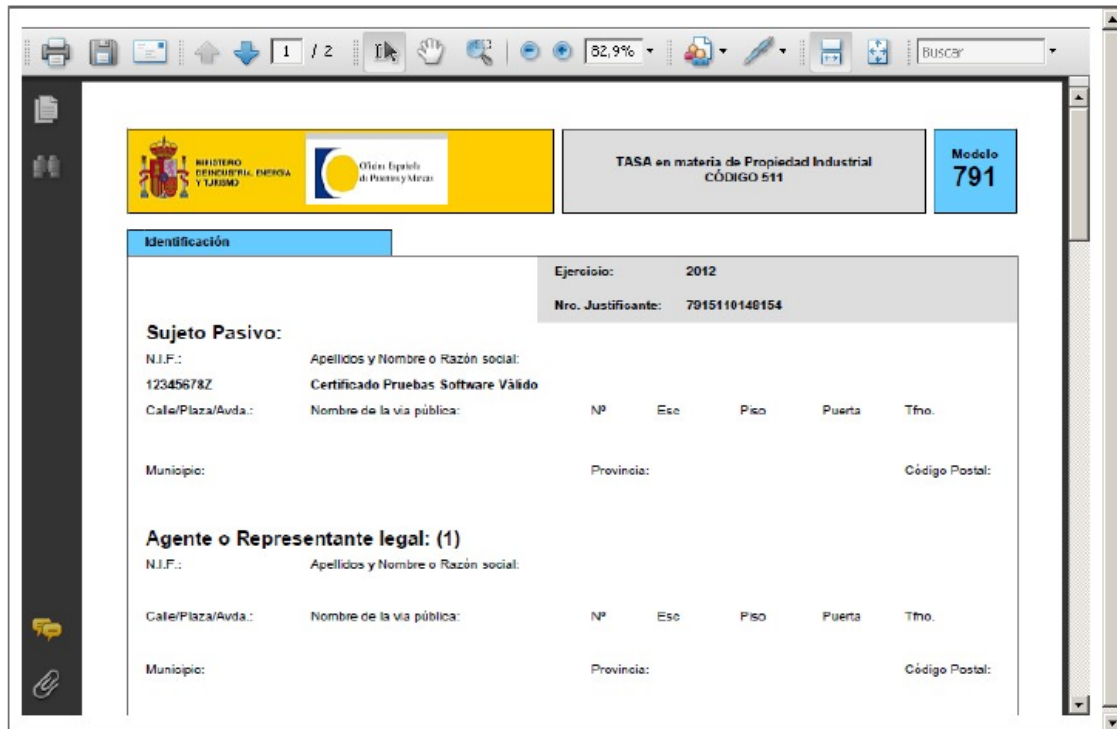

**TASA en materia de Propiedad Industrial CÓDIGO 511** **Modelo 791**

**Identificación**

Ejercicio: 2012  
Nro. Justificante: 7915110148154

**Sujeto Pasivo:**

N.I.F.: 12345678Z Apellidos y Nombre o Razón social: Certificado Pruebas Software Válido

Calle/Plaza/Avda.: Nombre de la vía pública: Nº Eso Piso Puerta Tfno.

Municipio: Provincia: Código Postal:

**Agente o Representante legal: (1)**

N.I.F.: Apellidos y Nombre o Razón social:

Calle/Plaza/Avda.: Nombre de la vía pública: Nº Eso Piso Puerta Tfno.

Municipio: Provincia: Código Postal:

**Autoliquidación**

Titular del expediente si es distinto del pagador:

Expediente Modalidad: L Número: Tipo: (3)  
Clave: LOTE Año: 2012 Concepto: Lote de Tasas  
Unidades: 1 Importe: 61,2

Referencia OEPM: 88047278183



909992100200188047278183

**Justificante de Pago**

## 6.2 Pago a través de la pasarela Caixa

En el caso de elegir realizar el pago en ese momento a través de la pasarela Caixa, el explorador Web abrirá la pantalla del apartado 8.2 y las pantallas correspondientes al número de cuenta para poder hacer efectivo el pago. (Parte inferior del formulario: Declarante->Ingreso, marcado con XXXXX)

El procedimiento a seguir es similar al pago a través de la pasarela de la AEAT.

## 6.3 Pago con tarjeta de crédito o de débito

En el caso de elegir realizar el pago en ese momento a través de la pasarela Caixa, el explorador Web abrirá la pantalla del apartado 8.2 y las pantallas correspondientes al número de cuenta para poder hacer efectivo el pago. (Parte inferior del formulario: Declarante->Ingreso, marcado con XXXXX)

## 6.4 Pago previo

Esta modalidad de pago se debe seleccionar cuando se ha realizado el pago de la solicitud electrónicamente con anterioridad a la realización de la solicitud.

En este caso es necesario disponer del código de barras asociado al pago realizado. Los códigos son únicos por solicitud.

**El pago no implica que se haya realizado la renovación del diseño si no se envía a la OEPM el formulario de solicitud y se termina el proceso correctamente, habiéndose asignado a través de la Aplicación un nº de diseño**

Si usted marcó recibir el justificante de solicitud por correo electrónico, también lo recibirá.

## 6.5 Pago finalizado

Si el pago se ha realizado a través de la CAIXA (pasarela Caixa, Tarjeta o pago previo) deberá pulsar enviar siempre **“VOLVER”** para que sea redirigido a la aplicación de solicitud.

### Aviso de Pago Caixa

**AVISO**

Una vez efectuado el pago (en la Página de Confirmación pago realizado) deberá, necesariamente, pulsar el botón 'VOLVER' para dar por finalizado el proceso de solicitud. En caso contrario, su solicitud no será recibida por la Oficina Española de Patentes y Marcas.

[▶ Aceptar](#)

Una vez pagada la tasa correspondiente a la solicitud enviada, la aplicación redirige a la página final: **Solicitud procesada**, donde se muestra el número de solicitud asignado:

✓ Efectuado // Su solicitud ha sido enviada satisfactoriamente

⬇ Pulse aquí, si desea descargar el recibo de su solicitud

Imprimir

**Datos de la solicitud**

Número de solicitud:  
**DXXXXXXX**

Fecha de envío:  
**27/01/2015**

Hora de envío:  
**13:55:40 CET**

**Datos del pago**

Forma de pago:  
**Tarjeta de crédito**

Código de transacción de pago:  
**7915110221760**



SOLICITUD DE RENOVACIÓN  
**DISEÑO INDUSTRIAL**

**Nº del expediente de diseño a renovar: DXXXXXXX**  
**Fecha y hora de presentación: 21/09/2015 09:53:27**

INFORMACIÓN GENERAL			
1. NUM. DE DISEÑOS <b>TODOS</b>			
SOLICITANTE 1			
1. NIF/N.I.E.	2. NOMBRE <b>LUIS</b>		
3. APELLIDOS <b>GARCÍA</b>			
4. DOMICILIO: CALLE/PLAZA/NÚMERO/PISO <b>ROSALES, 3 - 5ºB</b>			
5. MUNICIPIO <b>Madrid</b>	6. PROVINCIA <b>Madrid</b>	7. PAÍS <b>España</b>	8. CÓDIGO POSTAL
9. TELÉFONOS, FIJO Y/O MÓVIL	10. CORREO ELECTRÓNICO		11. MÉTODO DE PAGO <b>AEAT</b>
12. TIPO DE SOLICITANTE <b>Persona Jurídica</b>			
14. MEDIO DE NOTIFICACIÓN PREFERENTE <input type="checkbox"/> CORREO <input checked="" type="checkbox"/> CORREO ELECTRÓNICO <input type="checkbox"/> DEH			

Si la solicitud es a través de un Representante, este recibirá la solicitud en la dirección de Email que haya puesto. Si la solicitud la realiza directamente el solicitante sin ningún representante, el solicitante mismo recibirá el resguardo de la solicitud en la dirección de Email que haya puesto en la solicitud.